



KUSSENS

VERMEIREN



VERMEIREN

Grensverleggend in mobiliteit

**GLOEDNIEUW
EN UNIEK**



Lifetime Warranty is een gloednieuwe en unieke Vicair service die wij bieden op de nieuwste generatie SmartCells

Vicair heeft de levenslange garantie op deze SmartCells in het leven geroepen omdat wij garant staan voor hun kwaliteit. De gekozen materialen zijn er op gemaakt om vele jaren comfort en bescherming te bieden.

Mocht er onverhoopt toch één of meer niet levenslang meegaan, dan kun je

eenvoudigweg een beroep op ons doen om deze te vervangen. Vicair Lifetime Warranty gaat automatisch in bij aanschaf, registreren is niet nodig.

Je herkent de nieuwe generatie SmartCells eenvoudig: het zwarte Vicair logo is in het celmateriaal verwerkt.

relief by air

INHOUD

ALLES BEGINT MET INNOVATIE

Eén vraag kan alles veranderen.... *Wat als we volledige grip zouden krijgen op de lucht in een rolstoelkussen?*

25 jaar geleden zorgde deze vraag voor een wind van vernieuwing in de wereld van revalidatie. Wat begon als een klein briesje, heeft zijn weg gevonden naar de harten en rolstoelen van klanten over de hele wereld.

Vandaag is Vicair een toonaangevend bedrijf in huidbescherming, zitcomfort en positionering. We werken continu aan de ontwikkeling, productie en verkoop van de meest innovatieve oplossingen voor mensen met zituitdagingen. Het verbeteren van comfort, veiligheid en praktische functionaliteit is onze belangrijkste drijfveer.

Alles wat we doen draait nog altijd om lucht. We proberen alle positieve eigenschappen van lucht te vangen met onze SmartCell technologie. Zo zoeken we voor onze gebruikers voortdurend naar nieuwe manieren om hun kwaliteit van leven te verbeteren. Innovatie is en blijft wat ons betreft de sleutel in het gevecht tegen decubitus.

Dat is precies waarom wij ons richten op innovatie in de volgende gebieden:

– Materialen

Onderzoek naar en doorontwikkeling van onze Smart-Cells en andere materialen die zorgen voor optimaal comfort, bescherming en gebruiksgemak.

– Science in seating

De ontwikkeling van hulpmiddelen voor een optimale rolstoelinstelling als antwoord op de onzichtbare oorzaken van decubitus.

– Educatie

De uitwisseling van specialistische kennis en praktische inzichten met revalidatiecentra en therapeuten om samen de kwaliteit van zitten en positioneren te verbeteren.

– Kwaliteit

De continue ontwikkeling van nieuwe tools voor kwaliteitscontrole om zorgeloos gebruik van onze producten te waarborgen.

De uitdagingen van onze gebruikers zullen we nooit licht opvatten, maar als wij ze kunnen verlichten – dan doen we dat.

Because at Vicair, we care.

Vicair technologie.....4

Vicair kussenhoezen.....5

De maat van het kussen5

Zitkussens

Vicair Adjuster O27

Vicair Vector O28

Vicair Active O29

Vicair AllRounder O210

Vicair Centre Relief11

Vicair Multifunctional.....12

Vicair XXtra13

Vicair Junior Vector15

Vicair Liberty Profile ST16

Vicair Liberty Profile.....17

Vicair Liberty TC.....19

Rugkussens

Vicair Liberty back21

Vicair Anatomic back22

Vicair Multifunctional back.....23

Vicair Strap back.....24

Matrassen

Vicair Matras 41525

Custom Made.....26

Kwaliteit, Garantie en ISO26

VICAIR TECHNOLOGIE

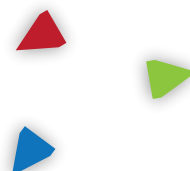

Het beste medium voor het herverdelen van druk is lucht. Helaas heeft lucht een paar nadelen: het is instabiel en het lekt. Vicair heeft deze nadelen verholpen door het creëren van Vicair SmartCells.

De unieke Vicair luchttechnologie, die gebruik maakt van de kleine luchtgevulde SmartCells, is ontwikkeld in samenwerking met het Revalidatie Centrum Amsterdam (Reade). Deze vinding is bekroond met de Grand Prix op de Salon des Inventions in Genève, Zwitserland. Vicair ontwikkelt en maakt haar producten in Nederland, voor gebruikers van over de hele wereld.

Lifetime Warranty

De nieuwste generatie Vicair SmartCells - bedrukt met het zwarte logo - hebben nu levenslange garantie.

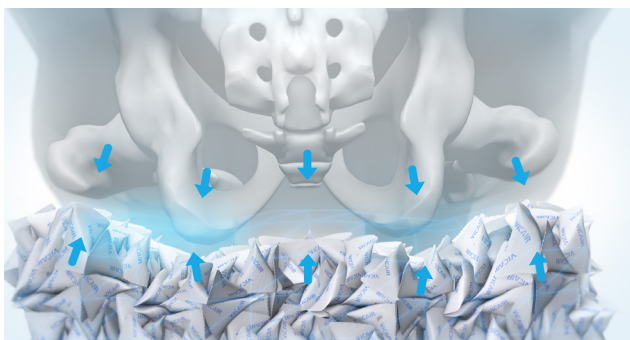

Unieke combinatie van huidbescherming en positionering

Als je op een Vicair rolstoelkussen zit, dan word je ondersteund door honderden SmartCells. De cellen in de kussencompartimenten bewegen zich met zo weinig wrijving dat de inhoud van het kussen zich gedraagt als een viskeuze vloeistof. Zo past het kussen zich langzaam aan de vorm van je lichaam aan. Deze aanpassing wordt nog eens versterkt door de individuele vervorming van de SmartCells. Het resultaat is een superieure drukverdeling.

Tegelijkertijd is het kussen zeer stabiel door de vorm van de compartimenten in combinatie met het specifieke aantal cellen daarin. Dit vermindert schuifkrachten en de kans op onderuit schuiven. Het Vicair kussen biedt je een optimale zithouding, functionele positionering en hoogwaardige huidbescherming.

Ready for use

Het Vicair kussen is vanuit de doos direct klaar voor gebruik.

Gebruiksgemak

Vicair rolstoelkussens zijn extreem gebruiksvriendelijk. Door de uitgebalanceerde vulgraad zijn Vicair kussens klaar voor gebruik, maar indien gewenst kunnen de kussens worden aangepast aan je persoonlijke positioneringsbehoeften door SmartCells toe te voegen of te verwijderen.

Machinewasbaar

De nieuwe Vicair O2 rolstoelkussens was je gemakkelijk op 60°C in de wasmachine

Het kussen is onderhoudsarm; er is geen pomp of ander hulpstuk nodig en na het installeren hoeft het kussen niet dagelijks gecontroleerd te worden. De nieuwe Vicair O2 rolstoelkussens was je zelfs gemakkelijk op 60°C in de wasmachine.

Vicair rolstoelkussens zijn niet alleen extreem comfortabel, maar ook bijzonder lichtgewicht: elk kussen weegt gemiddeld minder dan 0,8 kg. Dit maakt ze verreweg de lichtste hoogwaardige rolstoelkussens.

VICAIR KUSSENHOEZEN

DE MAAT VAN HET KUSSEN

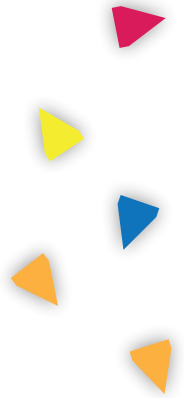

Een kussenhoes heeft invloed op de werking van een rolstoelkussen. Daarom zijn de Vicair hoezen samengesteld uit materialen van hoge kwaliteit, die de werking van het Vicair kussen versterken. Zo ben je verzekerd van maximale bescherming en comfort.

O2 Top Cover

Speciaal ontworpen voor de Vicair Adjuster O2 en Vector O2. Deze hoes is van een ademend materiaal en bedekt alleen de bovenzijde van het kussen. De onderzijde blijft helemaal open, zodat het kussen continu kan blijven ademen, zodat het kussen continu kan blijven ademen. Dit betekent optimale ventilatie en comfort voor de gebruiker. Deze hoes is uitermate geschikt om één van de belangrijkste oorzaken van decubitus te helpen reguleren.

Comfair Cover

Deze ademende kussenhoes is gemaakt van multi-dimensionaal rekbaar materiaal, die de drukverlaging op de zitbotten niet in de weg staat. Het ademende materiaal is luchtdoorlatend en warmte-afvoerend.

Incotec Cover

Een elastische hoes gemaakt van vloeistofafstotend materiaal. Uitermate geschikt voor gebruik in situaties waarin incontinentie en hygiëne een rol spelen. Zowel in de klinische als thuisomgeving.

Air Exchange Cover

Ontworpen voor de Vicair Liberty Profile. Deze kussenhoes is gemaakt van 3D mesh materiaal, dat het extra ademend en comfortabel maakt.

Reversible Cover

Vloeistofafstotend materiaal aan de ene zijde en ademende rekbaar stof aan de andere zijde. Kies eenvoudigweg de buitenzijde van de hoes die het best bij de situatie past. Deze hoes past om de Vicair Adjuster O2, Vector O2 en Centre Relief.

De optimale zithouding bereik je niet alleen met de unieke technologie van de Vicair kussens. Naast de keuze van het juiste type zitkussen, is ook het goed instellen van de rolstoel zeer belangrijk.

Denk hierbij aan de juiste afstelling van de voetplaat/voetplaten, de juiste zithoek-instelling, de goede hoogte van de rugleuning, maar ook de zithoogte gemeten vanaf de vloer.

Om de juiste maat rolstoelkussen te kiezen, adviseert Vicair de volgende meetwijze:

De breedte (X) van het kussen en de zitting van de rolstoel moeten overeen komen. Indien het kussen steunt tegen armsteunen of zijschotten, dan mag de breedte van het Vicair zitkussen tot maximaal 2,5 cm (1") breder dan de zitting zijn.* Diepte (Y) van het kussen en de rolstoelzitting moeten overeen komen.

* Uitzondering: de breedte van de Vicair Active O2 moet altijd hetzelfde zijn als de breedte van de rolstoelzitting.

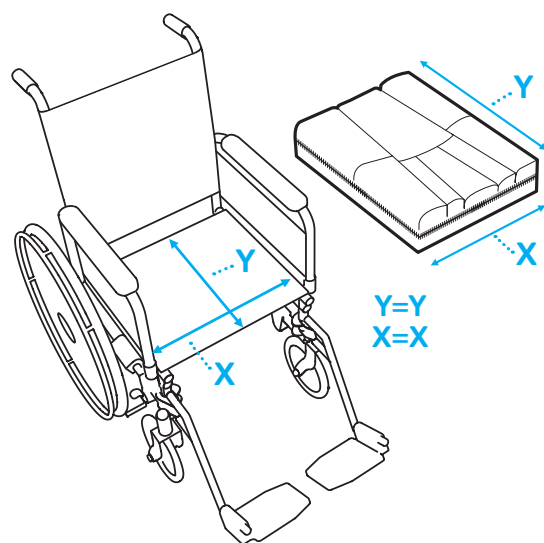

ALGEMENE TECHNISCHE SPECIFICATIES

Gebruikte materialen	Latex vrij
Machinewasbaar	60°C

NIEUW

VICAIR[®]

O2

De Vicair O2 kussens lossen hygiëneproblemen op, die bijvoorbeeld door incontinentie worden veroorzaakt. Door de open structuur van de O2 kussens kun je deze zonder waszak in elke wasmachine wassen. Daarbij kunnen de SmartCells in het kussen blijven. De Vicair O2 kussens zijn ideaal voor gebruik in situaties waar incontinentie, temperatuur en vochtigheid een rol spelen. Zowel in klinische- als thuisomgeving.



100% MACHINEWASBAAR
Kussen inclusief SmartCells™
op 60°C machinewasbaar

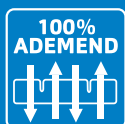

100% ADEMEND
Door de open structuur van het kussen vindt er optimale temperatuur- en vochtregulatie plaats



VORM VAST KUSSEN
In het nieuwe model behoudt het kussen haar vorm, waardoor de gebruiker beter beschermd is



RUIME KEUZE
Verkrijgbaar in twee hoogtes;
145 standaardmaten en maatwerk is mogelijk

Volledig machinewasbaar voor optimale hygiëne

100% ademend voor perfecte temperatuur en vochtregulatie

Ready for use



relief by air

HET OPTIMALE KUSSEN VOOR ROLSTOELGEBRUIKERS MET LICHAAMSASYMMETRIE

Bekkendrempel
stop-compartiment beperkt onderuit schuiven | schuifkrachten worden omgezet in normaalkrachten

Volgt de lichaamscontouren voor gelijkmatige drukverdeling | ondersteuning zitbotten & staartbeen | reguleert asymmetrische bekkenstand



Bovenbeenondersteuning

Ritsluiting halverwege en rondom voor gemakkelijke aanpassing met de gebruiker op het kussen | kussen behoudt haar vorm, waardoor de gebruiker beter beschermd is



Minimaliseert onderuit schuiven en schuifkrachten

Individuele oplossing bij asymmetrie

Optimale aanpassing aan lichaamscontouren voor gelijke drukverdeling

De Adjuster O2 is zeer geschikt voor gebruik bij asymmetrische lichaamsvormen en amputaties. Het reguleert geringe scheefstand automatisch en is individueel aanpasbaar om extremere vormen van asymmetrie te ondersteunen. Als er behoefte is aan hoogwaardig comfort, optimale huidbescherming en stabiliteit, dan is de Vicair Adjuster O2 altijd een veilige keuze. Het ontwerp zorgt voor optimale immersie, zodat druk gelijkmatig verdeeld wordt en onderuit schuiven wordt beperkt. 100% machinewasbaar en ademend, voor optimale hygiëne en perfecte temperatuur- en vochtregulatie. Het resultaat: een optimale bescherming tegen decubitus.

PRODUCT PERFORMANCE

Huidbescherming / Antidecubitus	▲▲▲▲▲
Herverdeling druk	▲▲▲▲▲
Vermindering schuifkrachten	▲▲▲▲▲
Microklimaatbeheersing	▲▲▲▲▲
Schok- en trildemping	▲▲▲▲▲

Positioneren

Laterale stabiliteit	▲▲▲▲▲△
Frontale stabiliteit	▲▲▲▲▲
Beperkt onderuit schuiven	▲▲▲▲▲
Manuele aanpassing mogelijk	▲▲▲▲▲
Transfer-gemak	▲▲▲▲▲△

Onderhoud & Veiligheid

Duurzaamheid	▲▲▲▲▲
Betrouwbaarheid	▲▲▲▲▲
Functiebehoud bij verkeerd gebruik	▲▲▲▲▲△
Hoeveelheid onderhoud	▲▲▲▲▲
Hygiëne	▲▲▲▲▲

Functionaliteit & Toepassing

Comfort	▲▲▲▲▲
Laag kussengewicht	▲▲▲▲▲
Beschikbare maten	▲▲▲▲▲
Maximum gebruikersgewicht	▲▲▲▲▲
Lage zithoogte	▲▲▲▲▲
Automatische aanpassing	▲▲▲▲▲△

TE GEBRUIKEN BIJ

Hemiplegie (CVA), amputaties, trippelen, kyfose, scheefstand/kanteling/draaiing van het bekken, Spina Bifida, spasmen, FOP

TECHNISCHE SPECIFICATIES

Hoogte	6 en 10 cm
Gemiddeld gewicht	725 gram
Max. gebruikersgewicht	250 kg
Machinewasbaar	60°C max.

KUSSENMATEN

- Standaard (Maat >53 cm altijd hoogte 10)
- Op aanvraag

Inch	breedte										
	14	15	16	17 1/4	18	19	20	21	22	23	24
CM	35	38	40	43	45	48	50	53	55	58	60
14	35										
15	38										
16	40										
17 1/4	43										
18	45										
19	48										
20	50										
21	53										
22	55										
23	58										
24	60										

HET MEEST STABIELE ROLSTOELKUSSEN

Lagedrukzone - Twee compartimenten
voor superieure ontlasting van
staartbeen en zitbotten & extra
positioneermogelijkheden

Ondersteuning Trochanters
voor laterale stabiliteit |
herverdeling van druk, om een
lagedrukzone te creëren

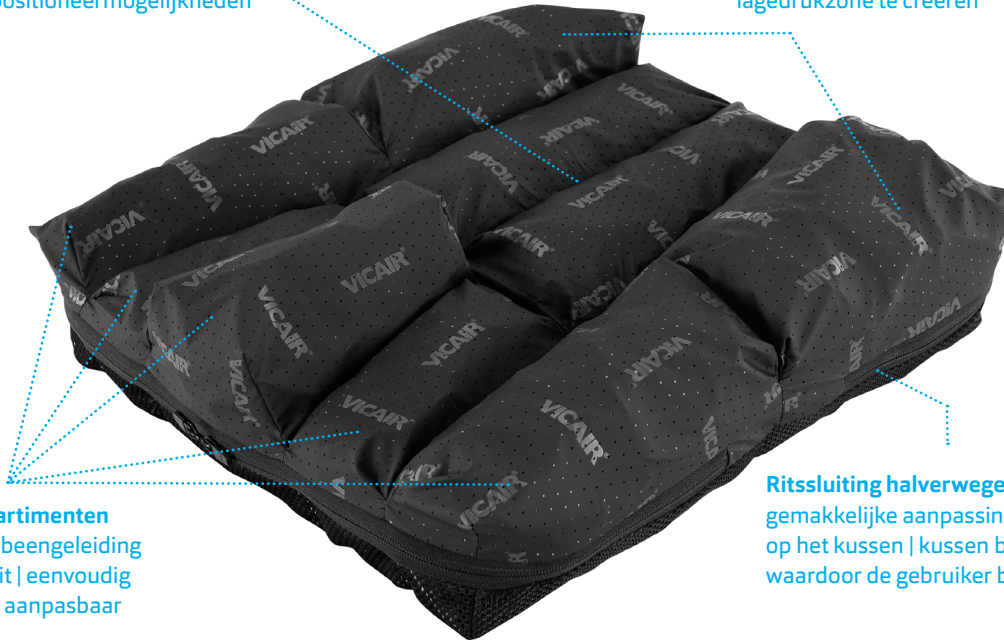

Voorcompartimenten
voor bovenbeengeleiding
en stabiliteit | eenvoudig
individueel aanpasbaar

Ritssluiting halverwege en rondom voor
gemakkelijke aanpassing met de gebruiker
op het kussen | kussen behoudt haar vorm,
waardoor de gebruiker beter beschermd is

VERBETERD ONTWERP



Meer reikwijdte voor de gebruiker

Negen aanpasbare compartimenten voor optimale stabiliteit

Extra bovenbeenpositionering

Soms is het nodig om het kwetsbare gebied rondom zitbotten en staartbeen te ontlasten. Dat is precies wat de Vicair Vector 02 doet. Verder zorgt de unieke compartimentindeling voor extra bekkenstabiliteit, excellente beengleiding, huidbescherming en comfort. 100% machinewasbaar en ademend, voor optimale hygiëne en perfecte temperatuur- en vochtregulatie. De Vector 02 biedt ondersteuning waar nodig, zodat het bovenlichaam functioneler is en de armen verder reiken.

PRODUCT PERFORMANCE

Huidbescherming / Antidecubitus	▲▲▲▲▲
Herverdeling druk	▲▲▲▲▲
Vermindering schuifkrachten	▲▲▲▲△
Microklimaatbeheersing	▲▲▲▲▲
Schok- en trildemping	▲▲▲▲▲

Positioneren

Laterale stabiliteit	▲▲▲▲▲
Frontale stabiliteit	▲▲▲▲▲
Beperkt onderuit schuiven	▲▲▲▲▲
Manuele aanpassing mogelijk	▲▲▲▲▲
Transfer-gemak	▲▲▲▲△

Onderhoud & Veiligheid

Duurzaamheid	▲▲▲▲▲
Betrouwbaarheid	▲▲▲▲▲
Functiebehoud bij verkeerd gebruik	▲▲▲▲△
Hoeveelheid onderhoud	▲▲▲▲▲
Hygiëne	▲▲▲▲▲

Functionaliteit & Toepassing

Comfort	▲▲▲▲▲
Laag kussengewicht	▲▲▲▲▲
Beschikbare maten	▲▲▲▲▲
Maximum gebruikersgewicht	▲▲▲▲▲
Lage zithoogte	▲▲▲▲▲
Automatische aanpassing	▲▲▲▲△

TE GEBRUIKEN BIJ

Ruggenmergletsel, neuromusculaire aandoeningen, hypermobiliteitsyndroom, Ehlers Danlos Syndroom (EDS)

TECHNISCHE SPECIFICATIES

Hoogte	6 en 10 cm
Gemiddeld gewicht	725 gram
Max. gebruikersgewicht	250 kg
Machinewasbaar	60°C max.

KUSSENMATEN

- Standaard (Maat >53 cm altijd hoogte 10)
- Op aanvraag

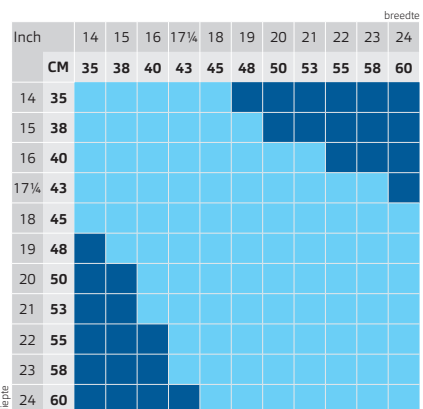

VOOR DE ACTIEVE ROLSTOELGEBRUIKER

Lagedrukzone - Twee compartimenten voor superieure ontlasting van staartbeen en zitbotten & extra positioneermogelijkheden

Ondersteuning Trochanters voor laterale stabiliteit | herverdeling van druk, om een lagedrukzone te creëren



Ergonomisch gevormd schuim voor gemakkelijke transfers

SmartCell – Schuim grens beperkt onderuit schuiven



Perfect voor gebruikers die veel transfers maken

Uitstekende laterale en frontale stabiliteit

Superieure bescherming van de zitbotten

De Vicair Active O2 combineert ergonomisch gevormd schuim met de Vicair SmartCells. De vier achterste compartimenten bieden hoogwaardige huidbescherming en comfort en ontlasten het zitbotten-staartbeengebied. Het schuim aan de voorzijde vergemakkelijkt transfers. Daarnaast geeft het een groot gevoel van stabiliteit en beter wegcontact. Het schuim wordt beschermd door een makkelijk te reinigen vloeiend bestendige liner. De rest van het kussen is 100% machinewasbaar en ademend, voor optimale hygiëne en perfecte temperatuur- en vochtregulatie. De Active O2 heeft een gemakkelijk opbergvakje voor kostbare bezittingen (sleutels, mobiel etc.). Kortom: alles dat je nodig hebt om je actieve leefstijl te kunnen behouden!

PRODUCT PERFORMANCE

Huidbescherming / Antidecubitus ▲▲▲▲▲

Herverdeling druk ▲▲▲▲▲

Vermindering schuifkrachten ▲▲▲▲▲

Microklimaatbeheersing ▲▲▲▲▲

Schok- en trildemping ▲▲▲▲▲

Positioneren ▲▲▲▲▲

Laterale stabiliteit ▲▲▲▲▲

Frontale stabiliteit ▲▲▲▲▲

Beperkt onderuit schuiven ▲▲▲▲▲

Manuele aanpassing mogelijk ▲▲▲▲▲

Transfer-gemak ▲▲▲▲▲

Onderhoud & Veiligheid ▲▲▲▲▲

Duurzaamheid ▲▲▲▲▲

Betrouwbaarheid ▲▲▲▲▲

Functiebehoud bij verkeerd gebruik ▲▲▲△△

Hoeveelheid onderhoud ▲▲▲▲▲

Hygiëne ▲▲▲▲▲

Functionaliteit & Toepassing ▲▲▲▲▲

Comfort ▲▲▲▲▲

Laag kussengewicht ▲▲▲▲△

Beschikbare maten ▲▲▲▲▲

Maximum gebruikersgewicht ▲▲▲▲▲

Lage zithoogte ▲▲▲▲▲

Automatische aanpassing ▲▲▲▲△

TE GEBRUIKEN BIJ

Ruggenmergletsel, actieve gebruikers met een hoge transferfrequentie

TECHNISCHE SPECIFICATIES

Hoogte	6 en 9 cm
Gemiddeld gewicht	1250 gram
Max. gebruikersgewicht	200 kg
Machinewasbaar	60°C (zonder schuim)

KUSSENMATEN

- Standaard (Maat >53 cm altijd hoogte 9)
- Op aanvraag

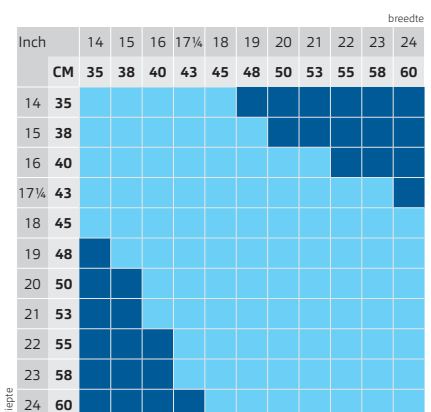

ONTDEK JOUW MOGELIJKHEDEN

Ergonomisch gevormd rugdeel sluit naadloos aan op de onderrug



Vicair SmartCells voor huidbescherming

OOK ONLINE TE BESTELLEN

Eenvoudig aanpasbare banden omsluiten je lichaam op comfortabele wijze



Blijft bij je tijdens activiteiten

Bescherming van de huid

Extreem lichtgewicht voor optimale mobiliteit

Actief als je bent, kun en/of wil je niet bij elke activiteit je rolstoel gebruiken. De Vicair AllRounder O2 biedt je in die situaties comfort en huidbescherming. Met de aanpasbare banden gesp je de AllRounder O2 eenvoudig vast aan je lichaam, waardoor deze je volgt waar je dan ook mag gaan.

Voel je beschermd en zeker tijdens je sport- en outdooractiviteiten, als je op een normale stoel of een andere harde ondergrond zit, of op de grond aan het spelen bent. Daarna stop je de AllRounder O2 simpelweg in de wasmachine, hangt hem op om te drogen en hij is klaar voor je volgende avontuur. Ervaar de vrijheid en ontdek jouw mogelijkheden!

PRODUCT PERFORMANCE

Huidbescherming / Antidecubitus	▲▲▲▲△
Herverdeling druk	△△△△△
Vermindering schuifkrachten	△△△△△
Microklimaatbeheersing	▲▲▲▲▲
Schok- en trildemping	▲▲▲▲△

Positioneren

Laterale stabiliteit	△△△△△
Frontale stabiliteit	△△△△△
Beperkt onderuit schuiven	△△△△△
Manuele aanpassing mogelijk	△△△△△
Transfer-gemak	△△△△△

Onderhoud & Veiligheid

Duurzaamheid	▲▲▲▲▲
Betrouwbaarheid	▲▲▲▲▲
Functiebehoud bij verkeerd gebruik	△△△△△
Hoeveelheid onderhoud	▲▲▲▲△
Hygiëne	▲▲▲▲▲

Functionaliteit & Toepassing

Comfort	▲▲▲▲▲
Laag kussengewicht	▲▲▲▲▲
Beschikbare maten	▲▲▲▲▲
Maximum gebruikersgewicht	▲▲▲▲▲
Lage zithoogte	▲▲▲▲▲
Automatische aanpassing	△△△△△

TE GEBRUIKEN BIJ

Activiteiten buiten de rolstoel | Wanneer je lange tijd op een harde ondergrond zit

TECHNISCHE SPECIFICATIES

Hoogte	n.v.t.
Gemiddeld gewicht	800 gram
Max. gebruikersgewicht	100 kg
Machinewasbaar	60°C

KUSSENMATEN

Small	< 38 cm
Medium	38 – 42,5 cm
Large	43 – 48 cm

Bepalen van de juiste heupbreedte

Terwijl je zit houd je een meetlint horizontaal boven het breedste punt van je bovenbenen, dicht tegen de voorkant van je heupen aan. Volg niet je beencontouren, maar houdt het meetlint recht. Zie figuur 1. Meet van A naar B (of B naar A). Zit je met de maatvoering op de grens van twee maten, kies dan de grotere maat.

figuur 1

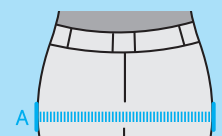

ALS ZITTEN GEEN GEGEVEN IS

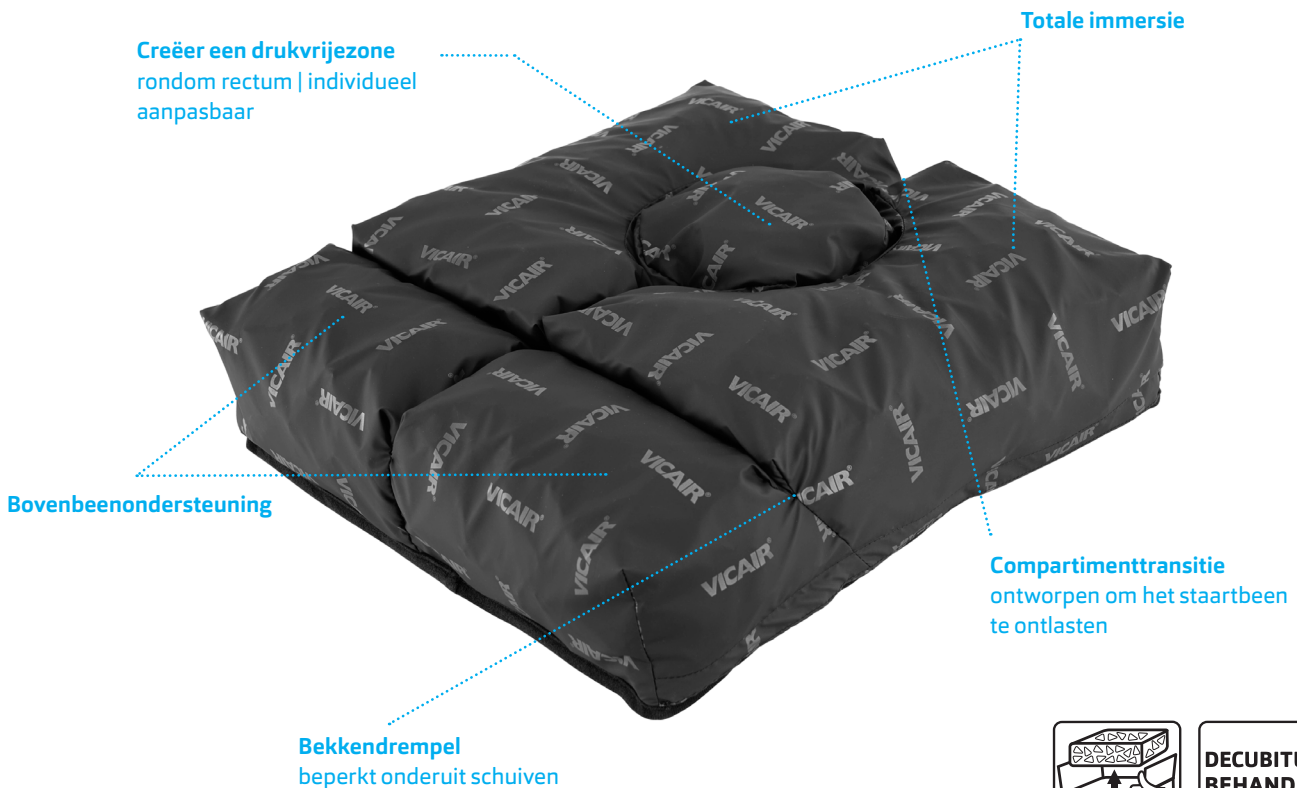

Kan het gebied rondom het rectum volledig drukvrij maken
Aanpasbare contactvrije zone
Stabiele positionering

De Vicair Centre Relief is de beste keuze als je het gebied rondom het rectum perineum en het staartbeen volledig drukvrij wilt maken. Door eenvoudigweg SmartCells te verwijderen uit het centrale cirkelvormige compartiment kun je een contactvrije zone creëren. Deze belangrijke eigenschap maakt hét verschil voor personen met (bijvoorbeeld) een diepe lokale decubituswond en rectum/staartbeen problemen.

De Vicair Centre Relief helpt je comfortabel en veilig zitten, zelfs in de meest pijnlijke situaties.

PRODUCT PERFORMANCE

Huidbescherming / Antidecubitus	▲▲▲▲△
Herverdeling druk	▲▲▲▲▲
Vermindering schuifkrachten	▲▲▲▲△
Microklimaatbeheersing	▲▲▲▲△
Schok- en trildemping	▲▲▲▲▲

Positioneren

Laterale stabiliteit	▲▲▲▲△
Frontale stabiliteit	▲▲▲▲△
Beperkt onderuit schuiven	▲▲▲▲▲
Manuele aanpassing mogelijk	▲▲▲▲▲
Transfer-gemak	▲▲▲▲△

Onderhoud & Veiligheid

Duurzaamheid	▲▲▲▲▲
Betrouwbaarheid	▲▲▲▲▲
Functiebehoud bij verkeerd gebruik	▲▲▲▲△
Hoeveelheid onderhoud	▲▲▲▲△
Hygiëne	▲▲▲▲△

Functionaliteit & Toepassing

Comfort	▲▲▲▲▲
Laag kussengewicht	▲▲▲▲▲
Beschikbare maten	▲▲▲▲△
Maximum gebruikersgewicht	▲▲▲▲▲
Lage zithoogte	▲▲▲▲▲
Automatische aanpassing	▲▲▲▲△

TE GEBRUIKEN BIJ

Rectum problemen, staartbeen problemen, diepe lokale drukwonden, na perineale operatie of zware bevalling

TECHNISCHE SPECIFICATIES

Hoogte	10 cm
Gemiddeld gewicht	750 gram
Max. gebruikersgewicht	250 kg

KUSSENMATEN

- Standaard
- Op aanvraag

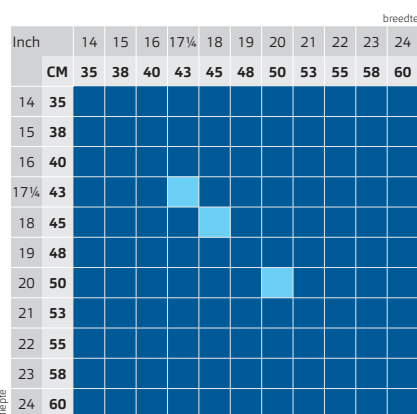

COMFORT EN HUIDBESCHERMING IN EEN KANTELROLSTOEL

Bekkendrempel

Stop-compartment beperkt onderuit schuiven | Schuifkrachten worden omgezet in normaalkrachten

Diepere compartimenten zorgen voor een goede pasvorm in een kantelrolstoel | volgen de lichaamscontouren voor gelijkmatige drukverdeling | ondersteuning zitbotten & staartbeen | reguleert asymmetrische bekkenstand

Bovenbeenondersteuning



Ideaal voor gebruik in een kantelrolstoel met aanpasbare zitdiepte

Vicair Adjuster ontwerp met diepere achterkamers

Optimale aanpassing aan lichaamscontouren voor gelijke drukverdeling

Het Vicair Multifunctional zitkussen is ontworpen voor gebruik in kantelbare rolstoelen met een aanpasbare zitdiepte. Het kussen biedt hoogwaardig comfort, optimale huidbescherming en stabiliteit. Het ontwerp maakt totale immersie mogelijk, zodat druk gelijkmatig verdeeld wordt. Tegelijkertijd word je op comfortabele wijze gepositioneerd en ondersteund.

Een veilige en betrouwbare oplossing, die je optimale huidbescherming biedt. Helemaal wanneer het zitkussen wordt gecombineerd met het Vicair Multifunctional rugkussen.

PRODUCT PERFORMANCE

Huidbescherming / Antidecubitus	▲▲▲▲▲
Herverdeling druk	▲▲▲▲▲
Vermindering schuifkrachten	▲▲▲▲▲
Microklimaatbeheersing	▲▲▲▲△
Schok- en trildemping	▲▲▲▲▲

Positioneren

Laterale stabiliteit	▲▲▲▲▲
Frontale stabiliteit	▲▲▲▲▲
Beperkt onderuit schuiven	▲▲▲▲▲
Manuele aanpassing mogelijk	▲▲▲▲▲
Transfer-gemak	▲▲▲▲△

Onderhoud & Veiligheid

Duurzaamheid	▲▲▲▲▲
Betrouwbaarheid	▲▲▲▲▲
Functiebehoud bij verkeerd gebruik	▲▲▲▲△
Hoeveelheid onderhoud	▲▲▲▲△
Hygiëne	▲▲▲▲△

Functionaliteit & Toepassing

Comfort	▲▲▲▲▲
Laag kussengewicht	▲▲▲▲▲
Beschikbare maten	▲▲▲▲▲
Maximum gebruikersgewicht	▲▲▲▲▲
Lage zithoogte	▲▲▲▲△
Automatische aanpassing	▲▲▲▲△

TE GEBRUIKEN BIJ

Neuromusculaire aandoeningen, Reuma, Quadriplegie, pijnbestrijding, in een geriatrische omgeving

TECHNISCHE SPECIFICATIES

Hoogte	8 cm
Gemiddeld gewicht	850 gram
Max. gebruikersgewicht	250 kg

KUSSENMATEN

cm	inches
37x52	15x21
40x52	16x21
45x52	18x21
50x52	20x21

Maten in breedte x diepte

ZORG IN ALLE MATEN

Bekkendrempel
stop-compartiment
beperkt onderuit schuiven |
schuifkrachten worden omgezet
in normaalkrachten

Volgt de lichaamscontouren voor
gelijkmatige drukverdeling | ondersteuning
zitbotten & staartbeen | reguleert
asymmetrische bekkenstand

Bovenbeenondersteuning

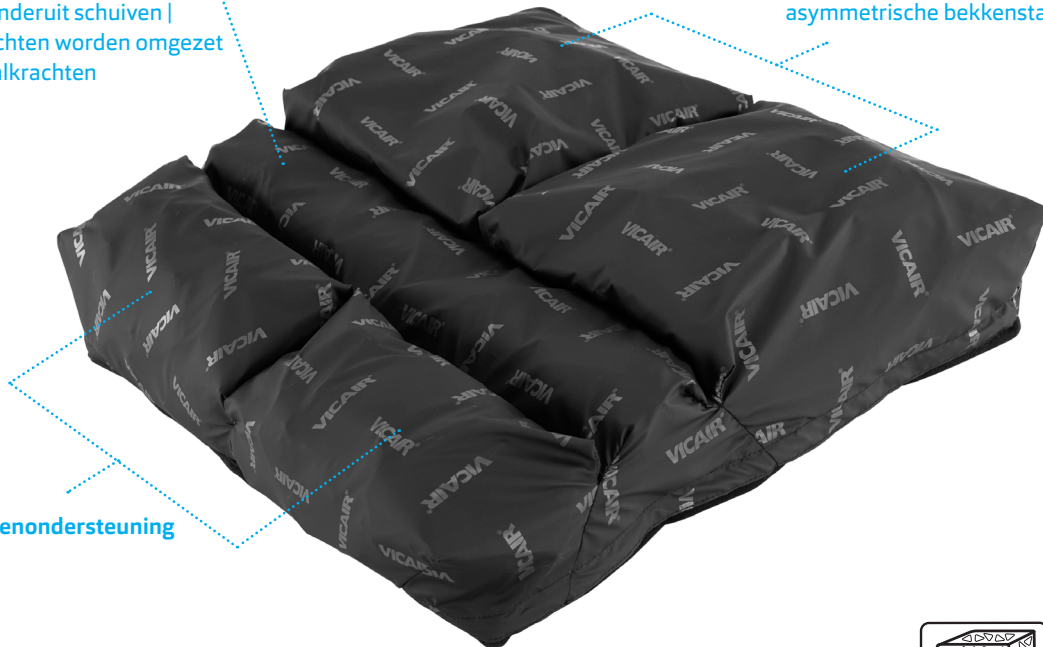

Met het ontwerp van
de Vicair Adjuster

Gebruikersgewicht
tot 500 kg

Grotere maatvoering

De Vicair XXtra is een rolstoelkussen ontworpen voor personen met obesitas. Gevuld met de grootste maat Vicair SmartCells, biedt het kussen personen met een gewicht tot 500 kg optimale huidbescherming. Door het ontwerp, gebaseerd op de Vicair Adjuster, zijn het comfort, de stabiliteit en de positioneermogelijkheden van de Vicair XXtra maximaal.

Het kussen reguleert geringe bekken-scheefstand automatisch en is individueel aanpasbaar om extremere vormen van asymmetrie te ondersteunen.

Ondanks de grote maat is de Vicair XXtra extreem lichtgewicht!

PRODUCT PERFORMANCE	
Huidbescherming / Antidecubitus	▲▲▲▲▲
Herverdeling druk	▲▲▲▲▲
Vermindering schuifkrachten	▲▲▲▲▲
Microklimaatbeheersing	▲▲▲▲△
Schok- en trildemping	▲▲▲▲▲

Positioneren	
Laterale stabiliteit	▲▲▲▲△
Frontale stabiliteit	▲▲▲▲▲
Beperkt onderuit schuiven	▲▲▲▲▲
Manuele aanpassing mogelijk	▲▲▲▲▲
Transfer-gemak	▲▲▲▲△

Onderhoud & Veiligheid	
Duurzaamheid	▲▲▲▲▲
Betrouwbaarheid	▲▲▲▲▲
Functiebehoud bij verkeerd gebruik	▲▲▲▲△
Hoeveelheid onderhoud	▲▲▲▲△
Hygiëne	▲▲▲▲△

Functionaliteit & Toepassing	
Comfort	▲▲▲▲▲
Laag kussengewicht	▲▲▲▲▲
Beschikbare maten	▲▲▲▲▲
Maximum gebruikersgewicht	▲▲▲▲▲
Lage zithoogte	▲▲▲▲△
Automatische aanpassing	▲▲▲▲△

USED WITH	
Obesitas, Hemiplegie (CVA), amputaties, trippelen, kyfose, scheefstand/kanteling/draaiing van het bekken, Spina Bifida, spasmen, FOP	

TECHNISCHE SPECIFICATIES	
Hoogte	10 cm
Gemiddeld gewicht	900 gram
Max. gebruikersgewicht	500 kg

KUSSENMATEN	
■ Standaard	
■ Op aanvraag	

Inch	breedte				
	22	24	26	28	30
CM	55	60	65	70	75
18	45				
20	50				
22	55				
24	60				
26	65				
28	70				
30	75				



MAXIMALE STABILITEIT VOOR DE KLEINTJES

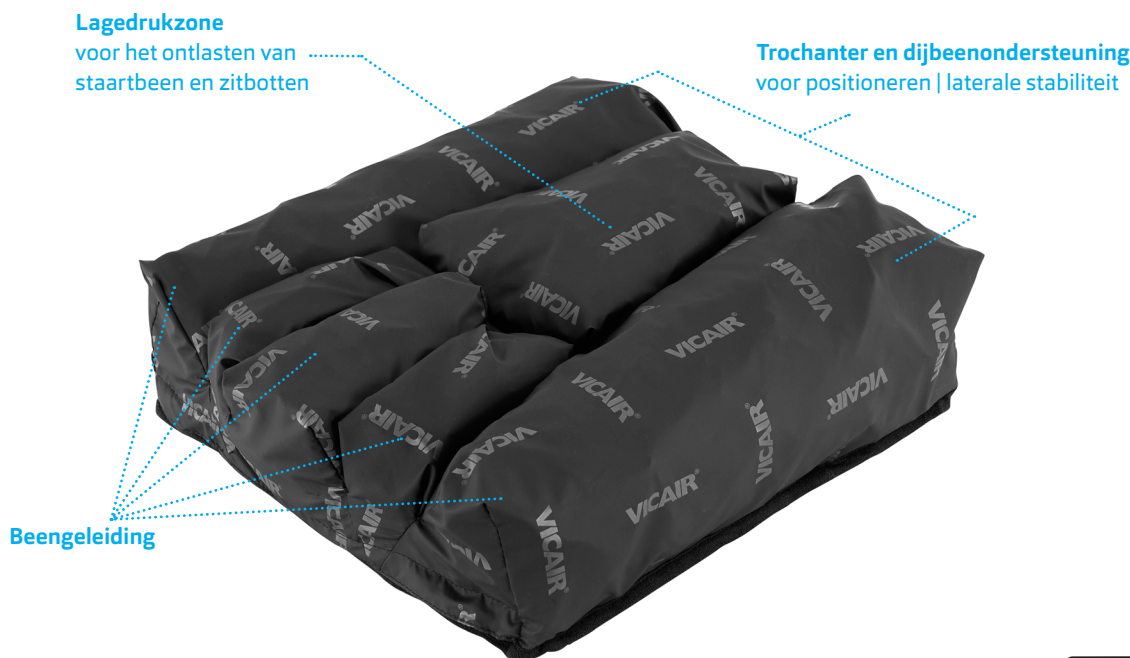

Speciaal ontworpen voor kinderen

Gevuld met kleine SmartCells voor optimale drukverdeling

Gemaakt voor zorgeloze mobiliteit

De Vicair Junior Vector is ontworpen voor het kinderlichaam. Gebaseerd op de Vicair Vector en gevuld met kleine junior SmartCells om optimale drukverdeling en comfort te bieden. Vooral de uitstekende stabiliteit en positioneer-mogelijkheden van dit kussen worden gewaardeerd. Het kussen biedt een oplossing voor, bijvoorbeeld, kinderen met spieraandoeningen en spasmen.

Met de Vicair Junior Vector is het kind comfortabel, veilig en beschermd tijdens zijn dagelijkse activiteiten.

PRODUCT PERFORMANCE

Huidbescherming / Antidecubitus	▲▲▲▲△
Herverdeling druk	▲▲▲▲▲
Vermindering schuifkrachten	▲▲▲▲△
Microklimaatbeheersing	▲▲▲△△
Schok- en trildemping	▲▲▲▲▲

Positioneren

Laterale stabiliteit	▲▲▲▲▲
Frontale stabiliteit	▲▲▲▲▲
Beperkt onderuit schuiven	▲▲▲▲▲
Manuele aanpassing mogelijk	▲▲▲▲▲
Transfer-gemak	▲▲▲▲△

Onderhoud & Veiligheid

Duurzaamheid	▲▲▲▲▲
Betrouwbaarheid	▲▲▲▲▲
Functiebehoud bij verkeerd gebruik	▲▲▲▲△
Hoeveelheid onderhoud	▲▲▲▲△
Hygiëne	▲▲▲▲△

Functionaliteit & Toepassing

Comfort	▲▲▲▲▲
Laag kussengewicht	▲▲▲▲▲
Beschikbare maten	▲▲▲▲▲
Maximum gebruikersgewicht	▲▲▲▲▲
Lage zithoogte	▲▲▲▲▲
Automatische aanpassing	▲▲▲▲△

TE GEBRUIKEN BIJ

Spasmen, spieraandoeningen

TECHNISCHE SPECIFICATIES

Hoogte	9 cm
Gemiddeld gewicht	450 gram
Max. gebruikersgewicht	100 kg

KUSSENMATEN

- Standaard
- Op aanvraag

Inch	CM	breedte				
		10	11	12	13	14
10	25	■	■	■	■	■
11	28	■	■	■	■	■
12	30	■	■	■	■	■
13	33	■	■	■	■	■
14	35	■	■	■	■	■

EXTREEM-LICHTGEWICHT, EENVOUDIG EN COMFORTABEL

Compartimentscheiding
beperkt onderuit schuiven

Gelijkmatige drukverdeling
over het zitoppervlak

Automatisch ventiel



Luchtventiel voor automatische aanpassing aan lichaamsvorm en gewicht

Indeling in twee compartimenten beperkt onderuit schuiven

Eenvoudig te reinigen en desinfecteren

De Vicair Liberty Profile ST is een eenvoudig en comfortabel (rolstoel) zitkussen. Het is ontworpen voor gebruikers die op zoek zijn naar comfort en een geringe tot gemiddelde mate van lichaamsondersteuning en decubituspreventie. Het kussen is klaar voor gebruik, regenbestendig en de twee compartimenten zorgen voor een gelijkmatige drukverdeling. Daarnaast is het ook nog eens extreem-lichtgewicht. Dit alles maakt het een ideaal kussen voor incidenteel gebruik in diverse situaties.

PRODUCT PERFORMANCE

Huidbescherming / Antidecubitus	▲▲▲▲△
Herverdeling druk	▲▲▲▲△
Vermindering schuifkrachten	▲▲▲▲△
Microklimaatbeheersing	▲▲▲▲△
Schok- en trildemping	▲▲▲▲△

Positioneren	▲▲▲▲△
Laterale stabiliteit	▲▲▲▲△
Frontale stabiliteit	▲▲▲▲△
Beperkt onderuit schuiven	▲▲▲▲△
Manuele aanpassing mogelijk	▲▲▲▲△
Transfer-gemak	▲▲▲▲△

Onderhoud & Veiligheid	▲▲▲▲△
Duurzaamheid	▲▲▲▲△
Betrouwbaarheid	▲▲▲▲△
Functiebehoud bij verkeerd gebruik	▲▲▲▲▲
Hoeveelheid onderhoud	▲▲▲▲▲
Hygiëne	▲▲▲▲▲

Functionaliteit & Toepassing	▲▲▲▲△
Comfort	▲▲▲▲△
Laag kussengewicht	▲▲▲▲▲
Beschikbare maten	▲▲▲▲△
Maximum gebruikersgewicht	▲▲▲▲▲
Lage zithoogte	▲▲▲▲▲
Automatische aanpassing	▲▲▲▲△

TE GEBRUIKEN BIJ

Osteoartritis/artritis, reuma, spondylitis, pijnverlichting, mobiliteitsproblemen, in een geriatrische omgeving.

TECHNISCHE SPECIFICATIES

Hoogte	5 cm
Gemiddeld gewicht	350 gram
Max. gebruikersgewicht	150 kg

KUSSENMATEN

- Standaard
- Niet verkrijgbaar

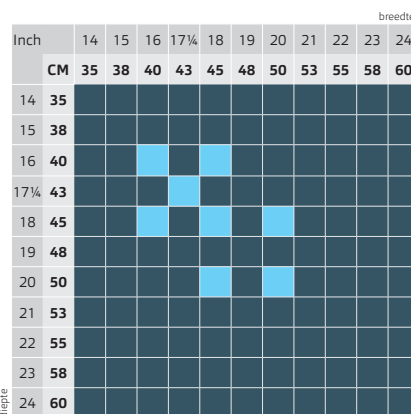

EEN LICHTGEWICHT ONDERSTEUNING VAN DE ZITHOUDING



Nog stabiel door de geïntegreerde schuimbasis

Luchtventielen voor automatische aanpassing aan lichaamsvorm en gewicht

Comfortabel en regenbestendig

De Vicair Liberty Profile is een eenvoudig en comfortabel rolstoelkussen voor incidenteel gebruik. Het biedt een geringe tot gemiddelde mate van lichaamsondersteuning en decubituspreventie. De Vicair Liberty Profile heeft een geïntegreerde schuimbasis, met een halfcirkelvormige uitsparing ter hoogte van de zitknobbels. De SmartCells in het kussen en de vorm van de schuimbasis zorgen samen voor bekkenstabiliteit en veel comfort. Door de toevoeging van een tweede ventiel past het kussen zich nog makkelijker automatisch aan de lichaamsvorm aan. Dit Vicair kussen is ready-for-use, regenbestendig en zeer lichtgewicht.

PRODUCT PERFORMANCE

Huidbescherming / Antidecubitus	▲▲▲▲△
Herverdeling druk	▲▲▲▲△
Vermindering schuifkrachten	▲▲▲▲△
Microklimaatbeheersing	▲▲▲▲△
Schok- en trildemping	▲▲▲▲△

Positioneren

Laterale stabiliteit	▲▲▲▲△
Frontale stabiliteit	▲▲▲▲△
Beperkt onderuit schuiven	▲▲▲▲△
Manuele aanpassing mogelijk	▲▲▲▲△
Transfer-gemak	▲▲▲▲△

Onderhoud & Veiligheid

Duurzaamheid	▲▲▲▲△
Betrouwbaarheid	▲▲▲▲△
Functiebehoud bij verkeerd gebruik	▲▲▲▲▲
Hoeveelheid onderhoud	▲▲▲▲▲
Hygiëne	▲▲▲▲▲

Functionaliteit & Toepassing

Comfort	▲▲▲▲▲
Laag kussengewicht	▲▲▲▲▲
Beschikbare maten	▲▲▲▲△
Maximum gebruikersgewicht	▲▲▲▲▲
Lage zithoogte	▲▲▲▲▲
Automatische aanpassing	▲▲▲▲△

TE GEBRUIKEN BIJ

Osteoartritis/artritis, reuma, spondylitis, pijnverlichting, mobiliteitsproblemen, in een geriatrische omgeving.

TECHNISCHE SPECIFICATIES

Hoogte	6 cm
Gemiddeld gewicht	600 gram
Max. gebruikersgewicht	150 kg

KUSSENMATEN

- Standaard
- Niet verkrijgbaar

Inch	breedte										
	14	15	16	17¼	18	19	20	21	22	23	24
CM	35	38	40	43	45	48	50	53	55	58	60
14	35										
15	38										
16	40										
17¼	43										
18	45										
19	48										
20	50										
21	53										
22	55										
23	58										
24	60										



relief by air

VOOR EEN COMFORTABEL TOILETBEZOEK

Gemakkelijk te reinigen materiaal

Eenvoudig met twee strips te bevestigen aan de toiletzitting



Platte sectie zodat het kussen goed ingesteld kan worden naar de vorm van de toiletzitting



Verandert de harde toiletzitting in een comfortabel zitoppervlak

Eenvoudig met straps te bevestigen aan toiletzitting

Waterdicht: eenvoudig te reinigen en desinfecteren

De Vicair Liberty TC is een kussen voor op de toiletzitting. Het biedt comfort en huidbescherming tijdens een toiletbezoek. Eenvoudig te installeren: je kunt dit lichtgewicht kussen gemakkelijk met de straps aan de zitting vastmaken. En uiteraard is de Liberty TC gemakkelijk te reinigen en desinfecteren.

PRODUCT PERFORMANCE

Huidbescherming / Antidecubitus	▲▲▲▲▲
Herverdeling druk	▲▲▲▲▲
Vermindering schuifkrachten	△△△△△
Microklimaatbeheersing	△△△△△
Schok- en trildemping	△△△△△

Positioneren	▲▲△△△
Laterale stabiliteit	△△△△△
Frontale stabiliteit	△△△△△
Beperkt onderuit schuiven	△△△△△
Manuele aanpassing mogelijk	△△△△△
Transfer-gemak	▲▲△△△

Onderhoud & Veiligheid	▲▲▲▲△
Duurzaamheid	▲▲▲△△
Betrouwbaarheid	▲▲▲▲△
Functiebehoud bij verkeerd gebruik	▲▲△△△
Hoeveelheid onderhoud	▲▲▲▲▲
Hygiëne	▲▲▲▲▲

Functionaliteit & Toepassing	▲▲▲△△
Comfort	▲▲▲△△
Laag kussengewicht	▲▲▲▲▲
Beschikbare maten	▲▲▲△△
Maximum gebruikersgewicht	▲▲▲▲▲
Lage zithoogte	▲▲▲▲▲
Automatische aanpassing	△△△△△

TE GEBRUIKEN BIJ

(Extreem) dunne personen, ouderen, dwarslaesie, blaasspasme, darmklachten na ruggenmergletsel

TECHNISCHE SPECIFICATIES

Hoogte	5 cm
Gemiddeld gewicht	350 gram
Max. gebruikersgewicht	150 kg

KUSSENMATEN

cm	inches
43x43	17¼x17¼
50x45	20x18

Maten in breedte x diepte

The VICAIR logo is displayed in a bold, white, sans-serif font on a dark blue background. The letters are closely spaced, and a registered trademark symbol (®) is located at the top right of the 'R'.

VICAIR[®]

The text 'SOFT BACK' is written in a large, white, sans-serif font on a light blue background. The letters are widely spaced, giving it a clean and modern appearance.

SOFT BACK

Extreem lichtgewicht

Eenvoudig te bevestigen

Makkelijk in te stellen

**Uitermate goed aanpasbaar,
dus betere positioneer-
mogelijkheden en comfort**

Weinig tot geen onderhoud

PERFECT VOOR GEBRUIKERS MET RUGPIJN IN HANDBEWOGEN ROLSTOEL



Op basis van de Vicair luchttechnologie voor comfort, ondersteuning en het herverdelen van druk



Combineer met de gemakkelijk te installeren Vicair Strap back, voor positioneren en balans



Eenvoudig te bevestigen aan standaard (vouwbare) rolstoel

Automatische aanpassing aan veranderingen, ook bij verstelbare rugleuningen

Perfect voor gebruikers met rugpijn

Het Vicair Liberty back kussen verandert je rolstoelrugleuning van standaard naar zeer comfortabel. Gecombineerd met de Vicair Strap back biedt het kussen perfecte pijnverlichting. Afwijkingen in zithouding en/of anatomie worden gevolgd en zachtjes ondersteund. Dit extreem lichtgewicht rugkussen is gemakkelijk in transport, ook omdat de rolstoel eenvoudigweg kan worden gevouwen met de Liberty back er nog op. Een gemakkelijke oplossing die voor comfort en ondersteuning zorgt.

PRODUCT PERFORMANCE

Huidbescherming / Antidecubitus	▲▲▲▲△
Herverdeling druk	▲▲▲▲△
Vermindering schuifkrachten	▲▲▲▲△
Microklimaatbeheersing	▲▲▲▲△
Schok- en trildemping	▲▲▲▲△

Positioneren	▲▲▲▲△
Laterale stabiliteit	▲▲▲▲△
Frontale stabiliteit	△△△△△
Beperkt onderuit schuiven	▲▲▲▲△
Manuele aanpassing mogelijk	▲▲▲▲△
Transfer-gemak	▲▲▲▲▲

Onderhoud & Veiligheid	▲▲▲▲▲
Duurzaamheid	▲▲▲▲▲
Betrouwbaarheid	▲▲▲▲▲
Functiebehoud bij verkeerd gebruik	▲▲▲▲△
Hoeveelheid onderhoud	▲▲▲▲▲
Hygiëne	▲▲▲▲▲

Functionaliteit & Toepassing	▲▲▲▲△
Comfort	▲▲▲▲▲
Laag kussengewicht	▲▲▲▲▲
Beschikbare maten	▲▲▲▲△
Maximum gebruikersgewicht	▲▲▲▲▲
Lage zithoogte	n.v.t.
Automatische aanpassing	▲▲▲▲▲

TE GEBRUIKEN BIJ

Scoliose, Kyfose, Lordose, Gibbus, pijnverlichting

TECHNISCHE SPECIFICATIES

Hoogte	45 cm
Gemiddeld gewicht	350 gram
Max. gebruikersgewicht	150 kg

KUSSENMATEN

Verkrijgbaar in 3 maten. Genoemde cm/ inches is de min-max afstand tussen de rolstoelrugbuizen.

	cm	inches
LBS/1	36-40	14¼ - 16
LBS/2	40-44	16 - 17½
LBS/3	44-48	17½ - 19

OPTIMALE POSITIONERING EN ONDERSTEUNING VOOR ELKE GEBRUIKER VAN EEN HANDBEWOGEN ROLSTOEL



DECUBITUS
BEHANDEL
PLAN

Optimaal positioneren door de combinatie van SmartCells en Strap back
Ontlasten van druk op de ruggengraat
Dynamische aanpassing aan de contouren van de rug van de gebruiker

De Vicair Anatomic back is een zeer comfortabel universeel rugsysteem, voor optimaal positioneren met hoogwaardige drukverdeling. Direct klaar om te gebruiken door de automatische aanpassing aan de rug-contouren, maar daarnaast ook op vele manieren individueel aanpasbaar. Deze aanpassingen kunnen worden gedaan terwijl de gebruiker tegen het kussen leunt. Dit lichtgewicht kussen wordt gecombineerd met de Vicair Strap back en kan worden gebruikt in rolstoelen zonder rugplaat. Het is uitermate geschikt voor gebruik bij (extreme) scoliose. De Anatomic back volgt asymmetrische lichaamsvormen en houdt je beschermd en stabiel.

PRODUCT PERFORMANCE

Huidbescherming / Antidecubitus	▲▲▲▲△
Herverdeling druk	▲▲▲▲▲
Vermindering schuifkrachten	▲▲▲▲△
Microklimaatbeheersing	▲▲▲▲△
Schok- en trildemping	▲▲▲▲△

Positioneren	▲▲▲▲△
Laterale stabiliteit	▲▲▲▲△
Frontale stabiliteit	▲▲▲▲△
Beperkt onderuit schuiven	▲▲▲▲▲
Manuele aanpassing mogelijk	▲▲▲▲▲
Transfer-gemak	▲▲▲▲△

Onderhoud & Veiligheid

Duurzaamheid	▲▲▲▲▲
Betrouwbaarheid	▲▲▲▲▲
Functiebehoud bij verkeerd gebruik	▲▲▲▲△
Hoeveelheid onderhoud	▲▲▲▲△
Hygiëne	▲▲▲▲△

Functionaliteit & Toepassing

Comfort	▲▲▲▲▲
Laag kussengewicht	▲▲▲▲▲
Beschikbare maten	▲▲▲▲▲
Maximum gebruikersgewicht	▲▲▲▲▲
Lage zithoogte	n.v.t.
Automatische aanpassing	▲▲▲▲△

TE GEBRUIKEN BIJ

Scoliose, Kyfose, Neuromusculaire aandoeningen, ruggenmergletsel, decubitus op rug/ruggengraat/schouder, pijnverlichting

TECHNISCHE SPECIFICATIES

Hoogte	32-56 cm
Gemiddeld gewicht	900 gram
Max. gebruikersgewicht	150 kg

KUSSENMATEN

- Standaard
- Op aanvraag

Inch	breedte				
	12	14	16	18	20
CM	30	35	40	45	50
12 3/4	32	■	■	■	■
16	40	■	■	■	■
19 1/4	48	■	■	■	■
22 1/2	56	■	■	■	■

HET BESTE RUGKUSSEN VOOR GEbruikers VAN KANTELbare EN ELEKTRISCHE ROLSTOELen



DECUBITUS
BEHANDEL
PLAN

Optimale immersie bij gebruik in een rolstoel met rugschaal
Eenvoudig aanpasbaar terwijl de gebruiker tegen het kussen leunt
Optimale drukverdeling

Excellente herverdeling van de druk, comfort en ondersteuning maken dit rugkussen ideaal voor gebruik in vele situaties. Het kan worden gebruikt in verschillende soorten rugsystemen en in kantelrolstoelen met instelbare zitdiepte. Het kussen wordt met klittenband bevestigd aan de rugschaal. Hoewel het kussen zich automatisch aanpast aan de lichaamsvormen, kan het kussen ook op eenvoudige wijze individueel worden aangepast. Optioneel verkrijgbaar is een hoofdsteunkussen, voor comfort en drukverdeling.

PRODUCT PERFORMANCE

Huidbescherming / Antidecubitus	▲▲▲▲△
Herverdeling druk	▲▲▲▲▲
Vermindering schuifkrachten	▲▲▲▲△
Microklimaatbeheersing	▲▲▲△△
Schok- en trildemping	▲▲▲▲▲

Positioneren

Laterale stabiliteit	▲▲▲▲△
Frontale stabiliteit	▲▲▲▲△
Beperkt onderuit schuiven	▲▲▲▲▲
Manuele aanpassing mogelijk	▲▲▲▲▲
Transfer-gemak	▲▲▲▲△

Onderhoud & Veiligheid

Duurzaamheid	▲▲▲▲▲
Betrouwbaarheid	▲▲▲▲▲
Functiebehoud bij verkeerd gebruik	▲▲▲▲△
Hoeveelheid onderhoud	▲▲▲▲△
Hygiëne	▲▲▲▲△

Functionaliteit & Toepassing

Comfort	▲▲▲▲▲
Laag kussengewicht	▲▲▲▲▲
Beschikbare maten	▲▲▲▲▲
Maximum gebruikersgewicht	▲▲▲▲▲
Lage zithoogte	n.v.t.
Automatische aanpassing	▲▲▲▲△

TE GEbruIKEN BIJ

Neuromusculaire aandoeningen, Scoliose, Kyfose, Lordose, Gibbus, Quadriplegie, pijnverlichting, in een geriatrische omgeving

TECHNISCHE SPECIFICATIES

Hoogte	36-60 cm
Gemiddeld gewicht	975 gram
Max. gebruikersgewicht	150 kg

KUSSENMATEN

- Standaard
- Op aanvraag

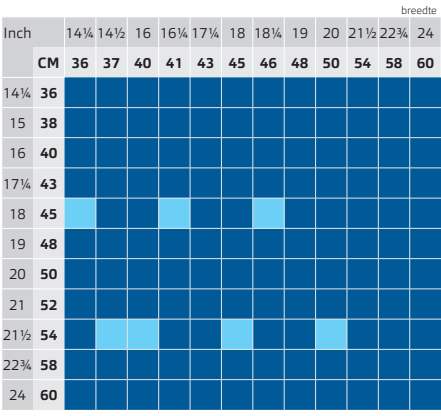

PERFECT TE GEBRUIKEN IN COMBINATIE MET DE LIBERTY BACK & ANATOMIC BACK



Eenvoudig en veilig te bevestigen aan de rolstoelbuizen met klittenband over de gehele rughoogte | schroeffixatie voor additionele borging



Zeer lichtgewicht

Eenvoudig te installeren en aan te passen

Perfekte positionering en comfort

De Vicair Strap back is de perfecte basis voor Vicair rugkussens. Snel geïnstalleerd en in combinatie met het Vicair rugkussen van je keuze, is het een hoogwaardig alternatief voor het standaard rolstoel rugsysteem. De instelbare straps versterken de functie van de Vicair rugkussens, doordat deze extra thoracale stabiliteit en rugkussenpositionering bieden.

TE GEBRUIKEN BIJ

Vicair Liberty back, Vicair Anatomic back

TECHNISCHE SPECIFICATIES

Max. gebruikersgewicht 150 kg

VOOR HET BESTE LIGCOMFORT

Dubbele ringen op de 4 matrashoeken voor het losjes bevestigen van het bedlaken. Dit voorkomt het 'hangmateffect'.

36 compartimenten met dynamische SmartCell vulling



Combinatie van tussenlaag en low friction matrashoes om schuifkrachten te minimaliseren en voor optimale immersie



Optimale herverdeling van druk

Pijnverlichting

Uitermate geschikt voor immobiele gebruikers

Pijnverlichting, verminderen van onrust, decubituspreventie. Dit zijn een paar voorbeelden van de directe opluchting die het Vicair Matras 415 biedt.

Het ontwerp zorgt voor optimale drukverdeling, afname van schuifkrachten, optimale immersie en stabiele, maar comfortabele positionering. Zelfs bij decubitus categorie I-IV (klinisch bewezen).

Indien de omstandigheden vragen om een individuele oplossing: in overleg zijn op maat gemaakte maten en vormen verkrijgbaar.

Het Vicair Matras 415 is onderhoudsarm en wordt geleverd met een vloeistofdichte hoes.

Het kan worden gebruikt op elk type bedframe en bedframepositie (bijv. Fowlers positie).

Het matras biedt voldoende steun bij een hartmassage, het gebruik van een crashboard is niet nodig.

De Vicair SmartCell lucht vulling maakt het Vicair Matras 415 een extreem lichtgewicht en ongemotoriseerd alternatief voor andere luchttechniek matrassen.

TE GEBRUIKEN BIJ

Decubituswonden (cat. I-IV), Reumatische aandoeningen, brandwonden, terminale patiënten, spasmen, Kyfose, pijnregulering

TECHNISCHE SPECIFICATIES

Hoogte 15 cm

Gemiddeld gewicht 10 kg

Max. gebruikersgewicht 250 kg

MATTRESS SIZES

■ Standaard

■ Op aanvraag

Inch	breedte											
	27	28	30	32	34	36	38	40	42	44	46	48
CM	68	70	75	80	85	90	95	100	105	110	115	120
56	140											
72	180											
74	185											
76	190											
78	195											
80	200											
82	205											
84	210											
86	215											
88	220											

CUSTOM MADE EINDELOZE MOGELIJKHEDEN

KWALITEIT GARANTIE ISO



Een medisch behandelaar heeft regelmatig te maken met complexe gevallen op het gebied van zitten en positioneren. Vaak bieden de Vicair Adjuster O2 en Vector O2 een oplossing, maar soms is er een nog klantspecifiekere oplossing nodig. Dan is er de mogelijkheid om een individueel ontworpen zit- of rugkussen te maken.

Al 25 jaar maakt Vicair op medische indicatie producten die specifiek zijn ontworpen voor cliënten met complexe invaliditeit of afwijkende lichaamsvormen. De flexibiliteit van de op SmartCells® gebaseerde Vicair techniek maakt dit relatief eenvoudig. Ons ontwikkelteam voor maatwerkproducten – de Vicair Custom Made producten – bestaat uit een arts, een fysiotherapeut en een productontwikkelaar.

Aan de hand van een omschrijving van het ziektebeeld van de cliënt, zijn of haar lichamelijke bijzonderheden en wensen en een schets van het gewenste product, start Vicair met het ontwerpen.

Het project wordt besproken in het ontwikkelteam en er wordt een 3D tekening gemaakt van de aangeleverde schets. Hierna volgt overleg met de medisch behandelaar. Pas na akkoord van cliënt en behandelaar wordt het Custom Made product gemaakt.

De installatie en uitlevering van het Vicair Custom Made product volgt in nauwe samenwerking tussen Vicair, medisch behandelaar en de hulpmiddelenleverancier van de cliënt.

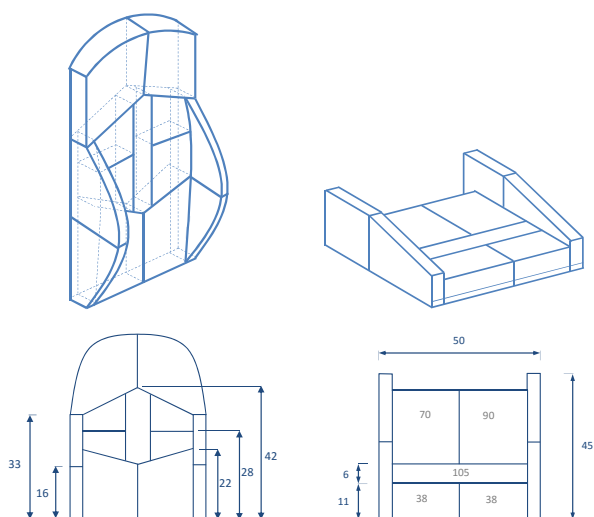

Kwaliteit

Vicair streeft ernaar producten te ontwikkelen en produceren die een bijdrage leveren aan het dagelijks comfort van de rolstoelgebruiker, zodat deze zoveel mogelijk vrijheid heeft. Daarbij stellen wij zeer hoge eisen aan de kwaliteit van onze producten, voor een betrouwbaar en veilig resultaat. Alle onderdelen van de productie van Vicair producten verlopen via de binnen ons kwaliteitsmanagementsysteem vastgelegde processen en procedures. Hierbij volgen wij nauwgezet de voor onze branche geldende ISO normen en de wettelijke CE verplichtingen.

Garantie

Vicair B.V. biedt een beperkte garantie op productie- en materiaalfouten voor een periode van 24 maanden (voor matrassen is dit 5 jaar) na de originele aanschaf van het product, onder voorwaarde dat het product op normale wijze is gebruikt. Elke schade die ontstaat door abnormaal gebruik, onjuist hanteren, reinigen of nalatigheid, valt niet onder deze garantie.

Indien er binnen bovengenoemde garantieperiode productie- of materiaalfouten optreden, zal Vicair B.V. – naar eigen inzicht en goedgevoelen – het product kosteloos repareren dan wel vervangen. De kussenhoes valt buiten de garantie. Op de nieuwe generatie SmartCells (grijs met zwarte logoprint) biedt Vicair Lifetime Warranty: levenslange garantie.

De garantie beperkt zich tot het repareren of vervangen van het product. In geen geval zullen de garantiekosten eventuele gevolgschade dekken of kosten van de verkochte non-conforme producten overstijgen.

ISO gecertificeerd

Vicair is ISO 13485 gecertificeerd. Dit houdt in dat het een uitgebreid kwaliteitssysteem heeft voor het ontwerpen en produceren van medische hulpmiddelen.

Contacteer uw vakhandelaar voor meer informatie.

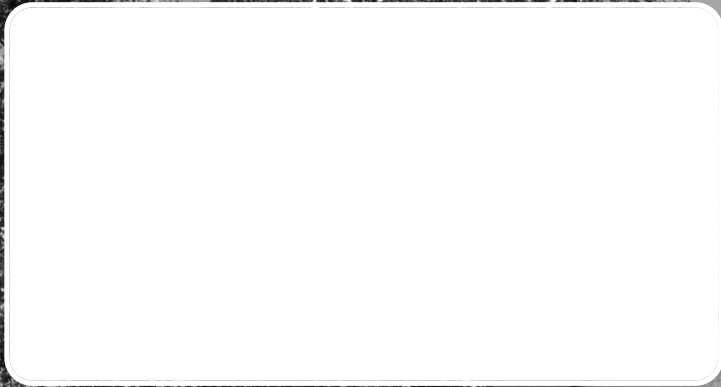

Vorbehouden technische wijzigingen.

Vermeiren N.V.

Vermeirenplein 1-15
2920 Kalmthout

Tel: +32 (0)3 620 20 20

Fax: +32 (0)3 666 48 94

website: www.vermeiren.be

e-mail: info@vermeiren.be

Andere catalogi zijn tevens beschikbaar



Badhulpen
Nachtstoelen

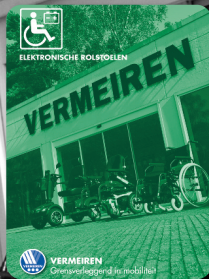

Elektronische
rolstoelen



Driewielers



Bedden



Scooters



Rollators
Loophulpen



Manuele
rolstoelen



Comfort



VERMEIREN

Grensverleggend in mobiliteit